

RUA DOS TUPINIQUINS

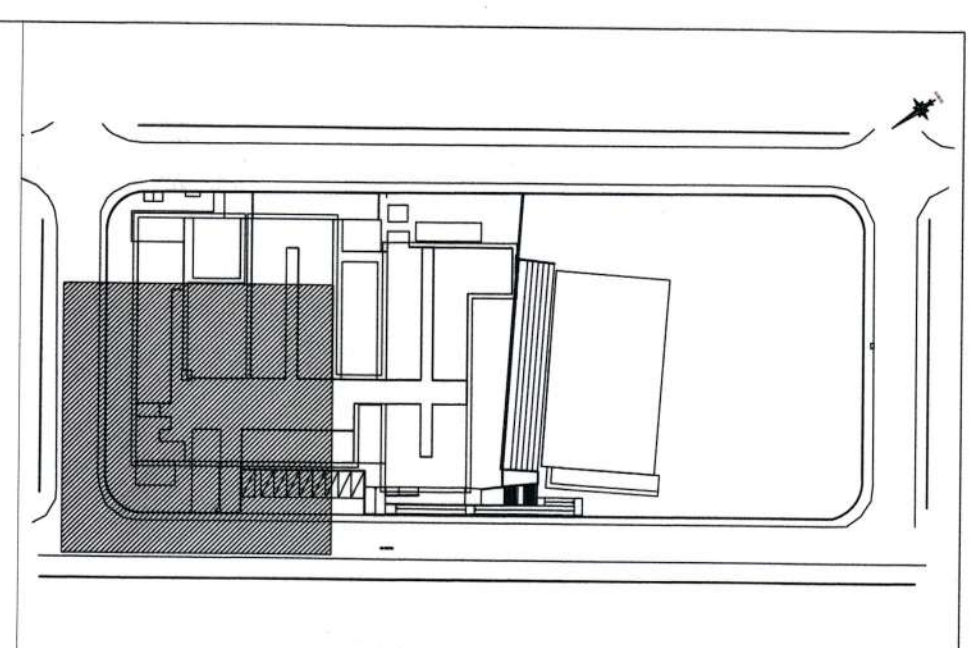
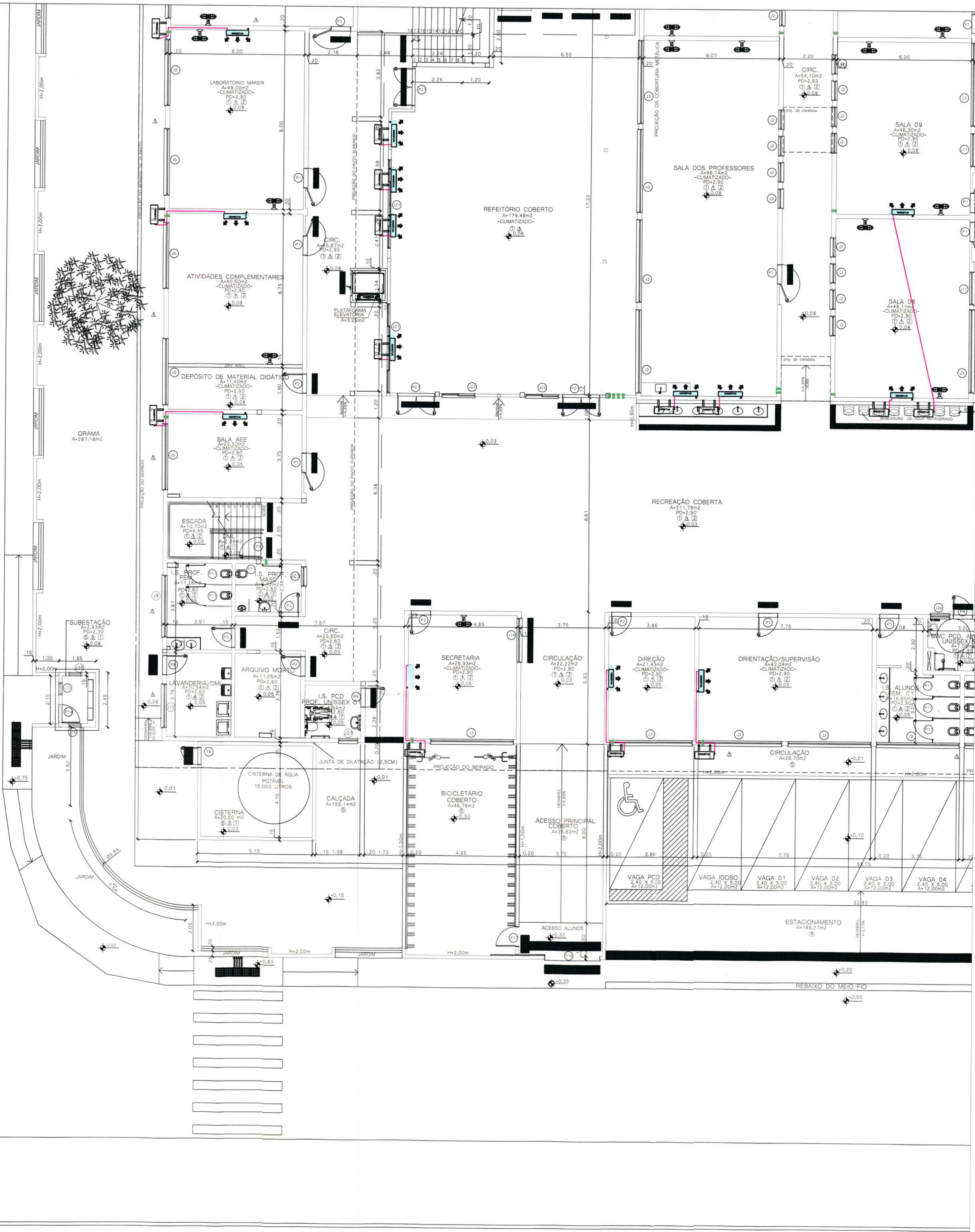

SETOR B
ESC 1/1000

QUADRO DE REVESTIMENTOS

○ PISO △ PAREDE □ TETO

1	PISO PORCELANATO 60x60CM, ESMALTADO, USO INTERNO, COR BRANCO, PEI-5, ABSORÇÃO DE ÁGUA ($\leq 0,5\%$), COEFICIENTE DE ATRITO SOLICITADO A24 F COM ARGAMASSA INDUSTRIALIZADA / RELANTE PRE-FABRICADO JUNTA 3MM NA COR BRANCO / RODAPÊ EM PORCELANATO CORTADO 10CM NO MESMO MATERIAL
2	MANter PISO EXISTENTE
3	PISO EMBOBRACHADO (BORRACHA RECICLADA OU EPDM), BORDAS CHAMFRADAS, SISTEMA DRENANTE
4	PISO EM BLOCO INTERTRAVADO EM CONCRETO SIMPLES/TRAÇO 1:3:5/FCR 12 MPa/ E=8cm/ REGULOS DE PISO 1X5 PARA JUNTA DE DILATAÇÃO
5	CONCRETO ALISADO DESEMPENHADO CONCRETO SUPER/TRAÇO 1:3:5/FCR 12 MPa/ E=8cm/ REGULOS DE PISO 1X5 PARA JUNTA DE DILATAÇÃO
6	MASSA CORRIDA / SELADOR DE PAREDE / PINTURA EM TINTA ACRÍLICA FOSCA 2 DEMÓS NA COR BRANCO GELO
7	CHAPISCO / REBOCO / MASSA CORRIDA / SELADOR DE PAREDE / PINTURA EM TINTA ACRÍLICA FOSCA 2 DEMÓS NA COR BRANCO GELO
8	PASTILHA AZUL COBALTO 10x10 ATÉ 1,5m, ACIMA REBOCO, MASSA CORRIDA, SELADOR DE PAREDE / PINTURA TINTA ACRÍLICA FOSCA 2 DEMÓS NA COR BRANCO GELO
9	AZULEJO BRANCO 33x35cm, ACABAMENTO BRILHANTE
10	REBOCO, PINTURA TINTA ACRÍLICA FOSCA 2 DEMÓS NA COR BRANCO GELO
11	REBOCO, PINTURA TINTA ACRÍLICA FOSCA 2 DEMÓS NA COR CINZA CONCRETO
12	REBOCO, PINTURA TINTA ACRÍLICA FOSCA 2 DEMÓS NA AZUL ROYAL
13	REBOCO, PINTURA TINTA ACRÍLICA FOSCA 2 DEMÓS NA VERMELHO
14	REBOCO, PINTURA TINTA ACRÍLICA FOSCA 2 DEMÓS NA AMARELO
15	REBOCO, PINTURA TINTA ACRÍLICA FOSCA 2 DEMÓS NA VERDE BANDEIRA
16	LAJE REBOCADA COM MASSA CORRIDA E PINTURA TINTA ACRÍLICA 2 DEMÓS NA COR BRANCO NEVE
17	PLACA DE GESSO REVESTIDA COM UMA PELÍCULA RÍGIDA DE PVC, 9,5 mm, COR BRANCA

LEGENDA DETALHE CONTRUTIVO
ÁGUA DE CONCRETO 20MPa

TABELA DE ESQUADRIAS

QUANTIDADE	ESPECIFICAÇÃO	LARGURA	ALTURA	PARAFUSO	MATERIAL	UNID.
01	JANELA BASCULANTE 8 FOLHAS - REQUADRO EM ALUMÍNIO COM PINTURA ELETROSTÁTICA BRANCA	200	140	110	Alumínio e Vidro	1
02	JANELA BASCULANTE 2 FOLHAS - REQUADRO EM ALUMÍNIO COM PINTURA ELETROSTÁTICA BRANCA	80	60	210	Alumínio e Vidro	8
03	JANELA BASCULANTE 2 FOLHAS - REQUADRO EM ALUMÍNIO COM PINTURA ELETROSTÁTICA BRANCA	80	60	210	Alumínio e Vidro	8
04	JANELA BASCULANTE 2 FOLHAS - REQUADRO EM ALUMÍNIO COM PINTURA ELETROSTÁTICA BRANCA	375	150	210	Alumínio e Vidro	30
05	JANELA BASCULANTE 2 FOLHAS - REQUADRO EM ALUMÍNIO COM PINTURA ELETROSTÁTICA BRANCA	375	150	210	Alumínio e Vidro	30
06	JANELA DE CORRER 4 FOLHAS 2 BANDEIRAS BASCULANTES E 2 FOLHAS DE CORRER - REQUADRO EM ALUMÍNIO COM PINTURA ELETROSTÁTICA BRANCA	250	60	210	Alumínio e Vidro	1
07	JANELA BASCULANTE 16 FOLHAS - REQUADRO EM ALUMÍNIO COM PINTURA ELETROSTÁTICA BRANCA	150	140	110	Alumínio e Vidro	1
08	JANELA BASCULANTE 16 FOLHAS - REQUADRO EM ALUMÍNIO COM PINTURA ELETROSTÁTICA BRANCA	300	140	110	Alumínio e Vidro	2
09	JANELA BASCULANTE 8 FOLHAS - REQUADRO EM ALUMÍNIO COM PINTURA ELETROSTÁTICA BRANCA	200	150	250	Alumínio e Vidro	1
10	JANELA COM 3 FOLHAS BASCULANTES - REQUADRO EM ALUMÍNIO COM PINTURA ELETROSTÁTICA BRANCA	200	60	210	Alumínio e Vidro	1
11	JANELA COM 3 FOLHAS BASCULANTES - REQUADRO EM ALUMÍNIO COM PINTURA ELETROSTÁTICA BRANCA	375	60	210	Alumínio e Vidro	2
12	JANELA COM 3 FOLHAS BASCULANTES - REQUADRO EM ALUMÍNIO COM PINTURA ELETROSTÁTICA BRANCA	200	60	185	Alumínio e Vidro	1
13	JANELA COM 3 FOLHAS BASCULANTES - REQUADRO EM ALUMÍNIO COM PINTURA ELETROSTÁTICA BRANCA	70	60	185	Alumínio e Vidro	2
14	JANELA COM 3 FOLHAS BASCULANTES - REQUADRO EM ALUMÍNIO COM PINTURA ELETROSTÁTICA BRANCA	150	150	120	Alumínio e Vidro	1
15	JANELA COM 3 FOLHAS BASCULANTES - REQUADRO EM ALUMÍNIO COM PINTURA ELETROSTÁTICA BRANCA	300	60	210	Alumínio e Vidro	3
16	JANELA COM 3 FOLHAS BASCULANTES - REQUADRO EM ALUMÍNIO COM PINTURA ELETROSTÁTICA BRANCA	200	60	185	Alumínio e Vidro	1
17	JANELA COM 3 FOLHAS BASCULANTES - REQUADRO EM ALUMÍNIO COM PINTURA ELETROSTÁTICA BRANCA	200	60	185	Alumínio e Vidro	1
18	JANELA COM 1 FOLHA DE GIRO VENEZIANA - REQUADRO EM ALUMÍNIO COM PINTURA ELETROSTÁTICA BRANCA	200	VAR.	VAR.	Alumínio e Vidro	1
19	JANELA COM 8 FOLHAS VENEZIANA TIPO CAMARÃO - REQUADRO EM ALUMÍNIO COM PINTURA ELETROSTÁTICA BRANCA	80	60	210	Alumínio e Vidro	1
20	JANELA COM 8 FOLHAS VENEZIANA TIPO CAMARÃO - REQUADRO EM ALUMÍNIO COM PINTURA ELETROSTÁTICA BRANCA	134	120	80	Alumínio	1
21	JANELA COM 8 FOLHAS VENEZIANA TIPO CAMARÃO - REQUADRO EM ALUMÍNIO COM PINTURA ELETROSTÁTICA BRANCA	200	70	200	Alumínio e Vidro	2
22	JANELA DE CORRER 2 FOLHAS DE CORRER COM TELA MOSQUETEIRA BRANCA - 1 FOLHA COM TELA MOSQUETEIRA BRANCA	340	140	110	Alumínio e Vidro	1
23	JANELA DE CORRER 2 FOLHAS DE CORRER COM TELA MOSQUETEIRA BRANCA - 1 FOLHA COM TELA MOSQUETEIRA BRANCA	180	120	90	Alumínio e Vidro	1
24	JANELA DE CORRER 2 FOLHAS DE CORRER COM TELA MOSQUETEIRA BRANCA - 1 FOLHA COM TELA MOSQUETEIRA BRANCA	400	160	110	Alumínio e Vidro	2
25	JANELA BASCULANTE 2 FOLHAS - REQUADRO EM ALUMÍNIO COM PINTURA ELETROSTÁTICA BRANCA	150	150	110	Alumínio e Vidro	1
26	JANELA BASCULANTE 2 FOLHAS - REQUADRO EM ALUMÍNIO COM PINTURA ELETROSTÁTICA BRANCA	80	60	185	Alumínio e Vidro	2
27	PORTA DE GIRO ABERTURA 150x210 - 1 FOLHA EM MADEIRA SOLIDA COM VIBRO DE VIDRO E ALUMÍNIO 45mm	80	210	-	Madeira e Vidro	24
28	PORTA DE GIRO ABERTURA 150x210 - 1 FOLHA EM MADEIRA SOLIDA	80	210	-	Madeira	24
29	PORTA DE GIRO ABERTURA 150x210 - 1 FOLHA EM MADEIRA SOLIDA - PLACA INDICATIVA FEMURADA 150x210x30	80	210	-	Madeira	1
30	PORTA DE GIRO ABERTURA 150x210 - 1 FOLHA EM MADEIRA SOLIDA - PLACA PISO / PAREDE HORIZONTAL E CHAPA	90	210	-	Madeira	5
31	PORTA DE GIRO ABERTURA 150x210 - 1 FOLHA EM MADEIRA SOLIDA - PLACA PISO / PAREDE HORIZONTAL E CHAPA	90	210	-	Madeira	5
32	PORTA DE GIRO COM 2 FOLHAS VENEZIANA EM ALUMÍNIO ANODIZADO NATURAL E 1 FOLHA COM TELA ANTIMOSQUITO DE ALUMÍNIO 4 PROVA DE FOGO, GRANDE RESISTÊNCIA, MALHA UNIFORME, LAVÁVEL E ANTIFURTO	80	210	-	Alumínio	3
33	PORTA DE GIRO COM 2 FOLHAS VENEZIANA EM ALUMÍNIO ANODIZADO NATURAL E 1 FOLHA COM TELA ANTIMOSQUITO DE ALUMÍNIO 4 PROVA DE FOGO, GRANDE RESISTÊNCIA, MALHA UNIFORME, LAVÁVEL E ANTIFURTO	80	210	-	Alumínio	1
34	PORTA DE GIRO COM 2 FOLHAS VENEZIANA EM ALUMÍNIO ANODIZADO NATURAL E 1 FOLHA COM TELA ANTIMOSQUITO DE ALUMÍNIO 4 PROVA DE FOGO, GRANDE RESISTÊNCIA, MALHA UNIFORME, LAVÁVEL E ANTIFURTO	80	210	-	Alumínio	1
35	PORTA DE GIRO COM 2 FOLHAS VENEZIANA EM ALUMÍNIO ANODIZADO NATURAL E 1 FOLHA COM TELA ANTIMOSQUITO DE ALUMÍNIO 4 PROVA DE FOGO, GRANDE RESISTÊNCIA, MALHA UNIFORME, LAVÁVEL E ANTIFURTO	170	210	-	Alumínio	1
36	PORTA DE GIRO COM 2 FOLHAS VENEZIANA EM ALUMÍNIO ANODIZADO NATURAL E 1 FOLHA COM TELA ANTIMOSQUITO DE ALUMÍNIO 4 PROVA DE FOGO, GRANDE RESISTÊNCIA, MALHA UNIFORME, LAVÁVEL E ANTIFURTO	80	210	-	Alumínio	1
37	PORTA DE GIRO COM 2 FOLHAS VENEZIANA EM ALUMÍNIO ANODIZADO NATURAL E 1 FOLHA COM TELA ANTIMOSQUITO DE ALUMÍNIO 4 PROVA DE FOGO, GRANDE RESISTÊNCIA, MALHA UNIFORME, LAVÁVEL E ANTIFURTO	80	210	-	Alumínio	1
38	PORTA DE GIRO COM 2 FOLHAS VENEZIANA EM ALUMÍNIO ANODIZADO NATURAL E 1 FOLHA COM TELA ANTIMOSQUITO DE ALUMÍNIO 4 PROVA DE FOGO, GRANDE RESISTÊNCIA, MALHA UNIFORME, LAVÁVEL E ANTIFURTO	80	210	-	Alumínio	1
39	PORTA DE GIRO COM 2 FOLHAS VENEZIANA EM ALUMÍNIO ANODIZADO NATURAL E 1 FOLHA COM TELA ANTIMOSQUITO DE ALUMÍNIO 4 PROVA DE FOGO, GRANDE RESISTÊNCIA, MALHA UNIFORME, LAVÁVEL E ANTIFURTO	80	210	-	Alumínio	1
40	PORTA DE GIRO COM 2 FOLHAS VENEZIANA EM ALUMÍNIO ANODIZADO NATURAL E 1 FOLHA COM TELA ANTIMOSQUITO DE ALUMÍNIO 4 PROVA DE FOGO, GRANDE RESISTÊNCIA, MALHA UNIFORME, LAVÁVEL E ANTIFURTO	80	210	-	Alumínio	1
41	PORTA DE GIRO COM 2 FOLHAS VENEZIANA EM ALUMÍNIO ANODIZADO NATURAL E 1 FOLHA COM TELA ANTIMOSQUITO DE ALUMÍNIO 4 PROVA DE FOGO, GRANDE RESISTÊNCIA, MALHA UNIFORME, LAVÁVEL E ANTIFURTO	80	210	-	Alumínio	1
42	PORTA DE GIRO COM 2 FOLHAS VENEZIANA EM ALUMÍNIO ANODIZADO NATURAL E 1 FOLHA COM TELA ANTIMOSQUITO DE ALUMÍNIO 4 PROVA DE FOGO, GRANDE RESISTÊNCIA, MALHA UNIFORME, LAVÁVEL E ANTIFURTO	80	210	-	Alumínio	1
43	PORTA DE GIRO COM 2 FOLHAS VENEZIANA EM ALUMÍNIO ANODIZADO NATURAL E 1 FOLHA COM TELA ANTIMOSQUITO DE ALUMÍNIO 4 PROVA DE FOGO, GRANDE RESISTÊNCIA, MALHA UNIFORME, LAVÁVEL E ANTIFURTO	80	210	-	Alumínio	1
44	PORTA DE GIRO COM 2 FOLHAS VENEZIANA EM ALUMÍNIO ANODIZADO NATURAL E 1 FOLHA COM TELA ANTIMOSQUITO DE ALUMÍNIO 4 PROVA DE FOGO, GRANDE RESISTÊNCIA, MALHA UNIFORME, LAVÁVEL E ANTIFURTO	80	210	-	Alumínio	1
45	PORTA DE GIRO COM 2 FOLHAS VENEZIANA EM ALUMÍNIO ANODIZADO NATURAL E 1 FOLHA COM TELA ANTIMOSQUITO DE ALUMÍNIO 4 PROVA DE FOGO, GRANDE RESISTÊNCIA, MALHA UNIFORME, LAVÁVEL E ANTIFURTO	80	210	-	Alumínio	1
46	PORTA DE GIRO COM 2 FOLHAS VENEZIANA EM ALUMÍNIO ANODIZADO NATURAL E 1 FOLHA COM TELA ANTIMOSQUITO DE ALUMÍNIO 4 PROVA DE FOGO, GRANDE RESISTÊNCIA, MALHA UNIFORME, LAVÁVEL E ANTIFURTO	80	210	-	Alumínio	1
47	PORTA DE GIRO COM 2 FOLHAS VENEZIANA EM ALUMÍNIO ANODIZADO NATURAL E 1 FOLHA COM TELA ANTIMOSQUITO DE ALUMÍNIO 4 PROVA DE FOGO, GRANDE RESISTÊNCIA, MALHA UNIFORME, LAVÁVEL E ANTIFURTO	80	210	-	Alumínio	1
48	PORTA DE GIRO COM 2 FOLHAS VENEZIANA EM ALUMÍNIO ANODIZADO NATURAL E 1 FOLHA COM TELA ANTIMOSQUITO DE ALUMÍNIO 4 PROVA DE FOGO, GRANDE RESISTÊNCIA, MALHA UNIFORME, LAVÁVEL E ANTIFURTO	80	210	-	Alumínio	1
49	PORTA DE GIRO COM 2 FOLHAS VENEZIANA EM ALUMÍNIO ANODIZADO NATURAL E 1 FOLHA COM TELA ANTIMOSQUITO DE ALUMÍNIO 4 PROVA DE FOGO, GRANDE RESISTÊNCIA, MALHA UNIFORME, LAVÁVEL E ANTIFURTO	80	210	-	Alumínio	1
50	PORTA DE GIRO COM 2 FOLHAS VENEZIANA EM ALUMÍNIO ANODIZADO NATURAL E 1 FOLHA COM TELA ANTIMOSQUITO DE ALUMÍNIO 4 PROVA DE FOGO, GRANDE RESISTÊNCIA, MALHA UNIFORME, LAVÁVEL E ANTIFURTO	80	210	-	Alumínio	1
51	PORTA DE GIRO COM 2 FOLHAS VENEZIANA EM ALUMÍNIO ANODIZADO NATURAL E 1 FOLHA COM TELA ANTIMOSQUITO DE ALUMÍNIO 4 PROVA DE FOGO, GRANDE RESISTÊNCIA, MALHA UNIFORME, LAVÁVEL E ANTIFURTO	80	210	-	Alumínio	1
52	PORTA DE GIRO COM 2 FOLHAS VENEZIANA EM ALUMÍNIO ANODIZADO NATURAL E 1 FOLHA COM TELA ANTIMOSQUITO DE ALUMÍNIO 4 PROVA DE FOGO, GRANDE RESISTÊNCIA, MALHA UNIFORME, LAVÁVEL E ANTIFURTO	80	210	-	Alumínio	1

APROVADO

PREFEITURA MUNICIPAL DE JOINVILLE
SECRETARIA DA SAÚDE
Nilton Vicente Menezes
Engº Civil - CREA 29947-8

PREFEITURA MUNICIPAL DE JOINVILLE
SECRETARIA MUNICIPAL DA SAÚDE
Viviane Kahlhofer Koenig
Fiscal Sanitarista - Matr. nº 31.081

CASSIANO PEREIRA SPROTTE
65064020910

MUNICÍPIO DE JOINVILLE
RUA DOS TUPINIQUINS, Nº 1618, PETROPOLIS

RESPONSÁVEL TÉCNICO
GUILHERME SILVEIRA DE OLIVEIRA
0492851905

MUNICÍPIO DE JOINVILLE
RUA DOS TUPINIQUINS, Nº 1618, PETROPOLIS

ENGEPLANTI
PROJETOS E SERVIÇOS DE ENGENHARIA

MUNICÍPIO DE JOINVILLE
E.M. ABDON BAPTISTA

RUA PETROPOLIS, Nº 1618, PETROPOLIS

VIGILÂNCIA-SANITÁRIA
PLANTA BAIXA - SETOR B
QUADRO DE ESQUADRIAS

02/07

PLANTA BAIXA SETOR B
ESC: 1/75

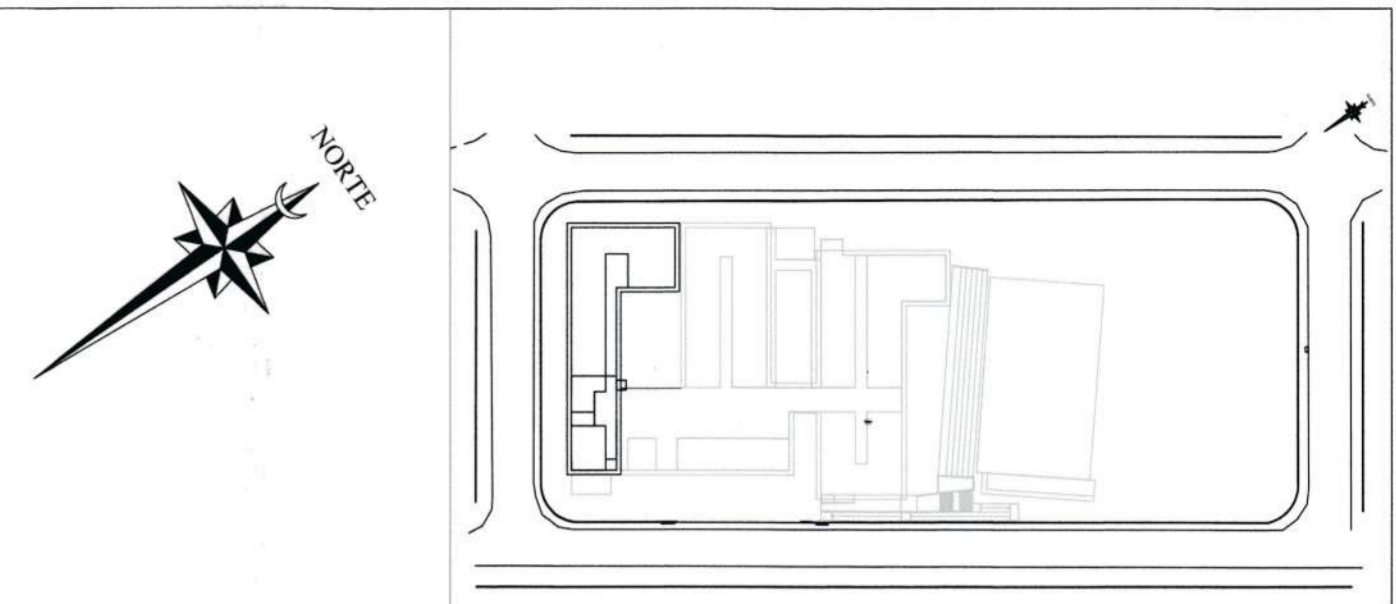
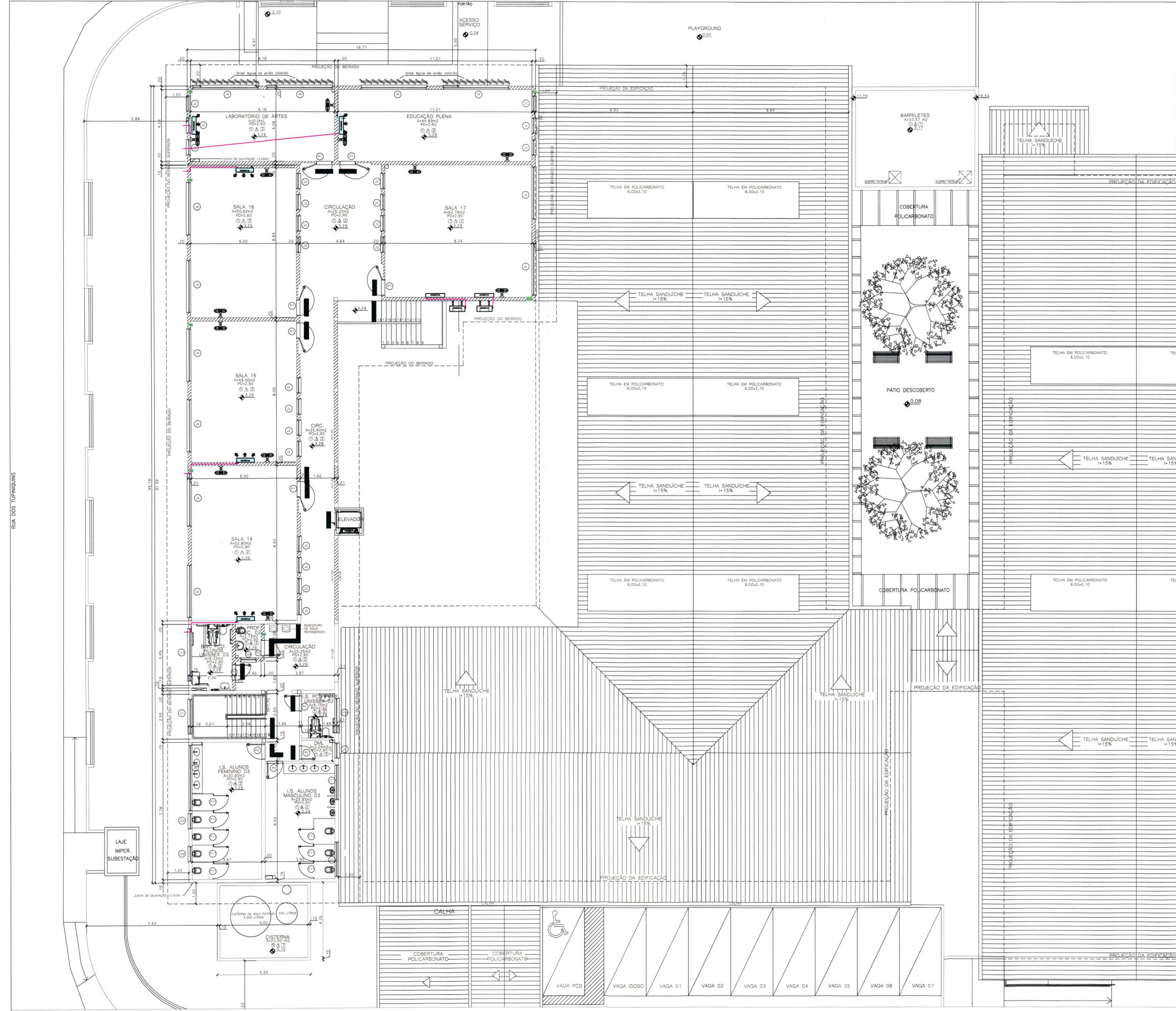

PAVIMENTO SUPERIOR
ESC 1/1000

QUADRO DE REVESTIMENTOS

	○ PISO	△ PAREDE	□ TETO
①	PISO PORCELANATO 60X60CM, ESMALTADO, USO INTERNO, COR BRANCO, PEI-5, ABSORÇÃO DE ÁGUA ($0,5\%$), COEFICIENTE DE ATRIÇÃO ADIQUADO 24 / COM ARMAZENAGEM INDUSTRIALIZADA / REJANTE FINEZ, FABRICADO JUNTA 3MM NA COR BRANCO / RODAPE EM PORCELANATO CORTADO 4X7CM NO MESMO MATERIAL		
②	MANTER PISO EXISTENTE		
③	PISO EMBORRACHADO (BORRACHA RECICLADA OU EPDM), BORDAS CHANFRADAS, SISTEMA DRENANTE		
④	PISO EM BLOCO INTERTRINHAO EM CONCRETO TIPO HOLANDES + 8 cm, FO = 35 mm		
⑤	CIMENTO ALISADO DESEMPENHADO, CONCRETO SIMPLES, FRANGO 3,5/FOC 13 MPa, E=8cm / REGUAS DE PINGOS 1X3 PARA JUNTA DE DILATAÇÃO		
△	MASSA CORRIDA / SELADOR DE PAREDE / PINTURA EM TINTA ACRILICA FOSCA 2 DEMAO'S NA COR BRANCO GELDO		
△	CHAPISCO / REBOCO / MASSA CORRIDA / SELADOR DE PAREDE / PINTURA EM TINTA ACRILICA FOSCA 2 DEMAO'S NA COR BRANCO GELDO		
△	PASTELHA AZUL COBALTO 10X10 ATÉ 1,5m, ACIMA REBOCO, MASSA CORRIDA, SELADOR DE PAREDE / PINTURA TINTA ACRILICA FOSCA 2 DEMAO'S NA COR BRANCO GELDO		
△	ADULEJO BRANCO 32X37cm, ACABAMENTO BRILHANTE		
△	REBOCO, PINTURA TINTA ACRILICA FOSCA 2 DEMAO'S NA COR BRANCO GELDO		
△	REBOCO, PINTURA TINTA ACRILICA FOSCA 2 DEMAO'S NA AZUL ROYAL		
△	REBOCO, PINTURA TINTA ACRILICA FOSCA 2 DEMAO'S NA VERMELHO		
△	REBOCO, PINTURA TINTA ACRILICA FOSCA 2 DEMAO'S NA AMARELO		
△	REBOCO, PINTURA TINTA ACRILICA FOSCA 2 DEMAO'S NA VERDE BANDEIRA		
□	LAJE REBOCADA COM MASSA CORRIDA E PINTURA TINTA ACRILICA 2 DEMAO'S NA COR BRANCO NEVE		
□	PLACA DE GESSO REVESTIDA COM UMA PEÇUCLA RIGIDA DE PVC, 9,5 mm, COR BRANCA		

LEGENDA DETALHE CONTRUTIVO



TABELA DE ESQUADRIAS

COORD TIPO	QUANTIDADE	LARGURA	ALTEZA	MATERIAL	QTD
J1	1	180	90	Alumínio e Vidro 3	1
J2	1	90	210	Alumínio e Vidro 3	1
J3	1	90	210	Alumínio e Vidro 3	1
J4	1	180	90	Alumínio e Vidro 3	1
J5	1	180	90	Alumínio e Vidro 3	1
J6	1	180	90	Alumínio e Vidro 3	1
J7	1	180	90	Alumínio e Vidro 3	1
J8	1	180	90	Alumínio e Vidro 3	1
J9	1	180	90	Alumínio e Vidro 3	1
J10	1	180	90	Alumínio e Vidro 3	1
J11	1	180	90	Alumínio e Vidro 3	1
J12	1	180	90	Alumínio e Vidro 3	1
J13	1	180	90	Alumínio e Vidro 3	1
J14	1	180	90	Alumínio e Vidro 3	1
J15	1	180	90	Alumínio e Vidro 3	1
J16	1	180	90	Alumínio e Vidro 3	1
J17	1	180	90	Alumínio e Vidro 3	1
J18	1	180	90	Alumínio e Vidro 3	1
J19	1	180	90	Alumínio e Vidro 3	1
J20	1	180	90	Alumínio e Vidro 3	1
J21	1	180	90	Alumínio e Vidro 3	1
J22	1	180	90	Alumínio e Vidro 3	1
J23	1	180	90	Alumínio e Vidro 3	1
J24	1	180	90	Alumínio e Vidro 3	1
J25	1	180	90	Alumínio e Vidro 3	1
J26	1	180	90	Alumínio e Vidro 3	1
J27	1	180	90	Alumínio e Vidro 3	1
J28	1	180	90	Alumínio e Vidro 3	1
J29	1	180	90	Alumínio e Vidro 3	1
J30	1	180	90	Alumínio e Vidro 3	1
J31	1	180	90	Alumínio e Vidro 3	1
J32	1	180	90	Alumínio e Vidro 3	1
J33	1	180	90	Alumínio e Vidro 3	1
J34	1	180	90	Alumínio e Vidro 3	1
J35	1	180	90	Alumínio e Vidro 3	1
J36	1	180	90	Alumínio e Vidro 3	1
J37	1	180	90	Alumínio e Vidro 3	1
J38	1	180	90	Alumínio e Vidro 3	1
J39	1	180	90	Alumínio e Vidro 3	1
J40	1	180	90	Alumínio e Vidro 3	1
J41	1	180	90	Alumínio e Vidro 3	1
J42	1	180	90	Alumínio e Vidro 3	1
J43	1	180	90	Alumínio e Vidro 3	1
J44	1	180	90	Alumínio e Vidro 3	1
J45	1	180	90	Alumínio e Vidro 3	1
J46	1	180	90	Alumínio e Vidro 3	1
J47	1	180	90	Alumínio e Vidro 3	1
J48	1	180	90	Alumínio e Vidro 3	1
J49	1	180	90	Alumínio e Vidro 3	1
J50	1	180	90	Alumínio e Vidro 3	1
J51	1	180	90	Alumínio e Vidro 3	1
J52	1	180	90	Alumínio e Vidro 3	1
J53	1	180	90	Alumínio e Vidro 3	1
J54	1	180	90	Alumínio e Vidro 3	1
J55	1	180	90	Alumínio e Vidro 3	1
J56	1	180	90	Alumínio e Vidro 3	1
J57	1	180	90	Alumínio e Vidro 3	1
J58	1	180	90	Alumínio e Vidro 3	1
J59	1	180	90	Alumínio e Vidro 3	1
J60	1	180	90	Alumínio e Vidro 3	1
J61	1	180	90	Alumínio e Vidro 3	1
J62	1	180	90	Alumínio e Vidro 3	1
J63	1	180	90	Alumínio e Vidro 3	1
J64	1	180	90	Alumínio e Vidro 3	1
J65	1	180	90	Alumínio e Vidro 3	1
J66	1	180	90	Alumínio e Vidro 3	1
J67	1	180	90	Alumínio e Vidro 3	1
J68	1	180	90	Alumínio e Vidro 3	1
J69	1	180	90	Alumínio e Vidro 3	1
J70	1	180	90	Alumínio e Vidro 3	1
J71	1	180	90	Alumínio e Vidro 3	1
J72	1	180	90	Alumínio e Vidro 3	1
J73	1	180	90	Alumínio e Vidro 3	1
J74	1	180	90	Alumínio e Vidro 3	1
J75	1	180	90	Alumínio e Vidro 3	1
J76	1	180	90	Alumínio e Vidro 3	1
J77	1	180	90	Alumínio e Vidro 3	1
J78	1	180	90	Alumínio e Vidro 3	1
J79	1	180	90	Alumínio e Vidro 3	1
J80	1	180	90	Alumínio e Vidro 3	1
J81	1	180	90	Alumínio e Vidro 3	1
J82	1	180	90	Alumínio e Vidro 3	1
J83	1	180	90	Alumínio e Vidro 3	1
J84	1	180	90	Alumínio e Vidro 3	1
J85	1	180	90	Alumínio e Vidro 3	1
J86	1	180	90	Alumínio e Vidro 3	1
J87	1	180	90	Alumínio e Vidro 3	1
J88	1	180	90	Alumínio e Vidro 3	1
J89	1	180	90	Alumínio e Vidro 3	1
J90	1	180	90	Alumínio e Vidro 3	1
J91	1	180	90	Alumínio e Vidro 3	1
J92	1	180	90	Alumínio e Vidro 3	1
J93	1	180	90	Alumínio e Vidro 3	1
J94	1	180	90	Alumínio e Vidro 3	1
J95	1	180	90	Alumínio e Vidro 3	1
J96	1	180	90	Alumínio e Vidro 3	1
J97	1	180	90	Alumínio e Vidro 3	1
J98	1	180	90	Alumínio e Vidro 3	1
J99	1	180	90	Alumínio e Vidro 3	1
J100	1	180	90	Alumínio e Vidro 3	1

APROVADO

APROVAÇÕES

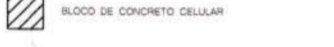
CASSIANO PEREIRA
 SPROTTE:
 850640209-10
 MUNICÍPIO DE JOINVILLE
 BR 118 8230001-10

GUILHERME SILVEIRA DE OLIVEIRA
 049492851905
 GUILHERME SILVEIRA DE OLIVEIRA
 CNPJ: 134999-9

NILTON VICENTE METZGER
 Engº Civil - CREA 26947-9

ENGEPLANTI
 PROJETOS E SUPERVISÃO

PREFEITURA MUNICIPAL DE JOINVILLE
 SECRETARIA DA SAÚDE
 Engº Civil - CREA 26947-9

PREFEITURA MUNICIPAL DE JOINVILLE
 SECRETARIA DA SAÚDE
 Engº Civil - CREA 26947-9

PLANTA BAIXA PAVIMENTO SUPERIOR
ESC: 1/75

PROPRIETÁRIO: MUNICÍPIO DE JOINVILLE
 ENDEREÇO: RUA PETROPOLIS, Nº 1618, PETROPOLIS
 PROJETO: VIGILÂNCIA-SANITÁRIA
 DATA: 24/11/2020
 TÍTULO: PLANTA BAIXA - PAVIMENTO SUPERIOR
 QUADRO DE ESQUADRIAS
 ESCALA: EXECUTIVO
 DATA: 06/07

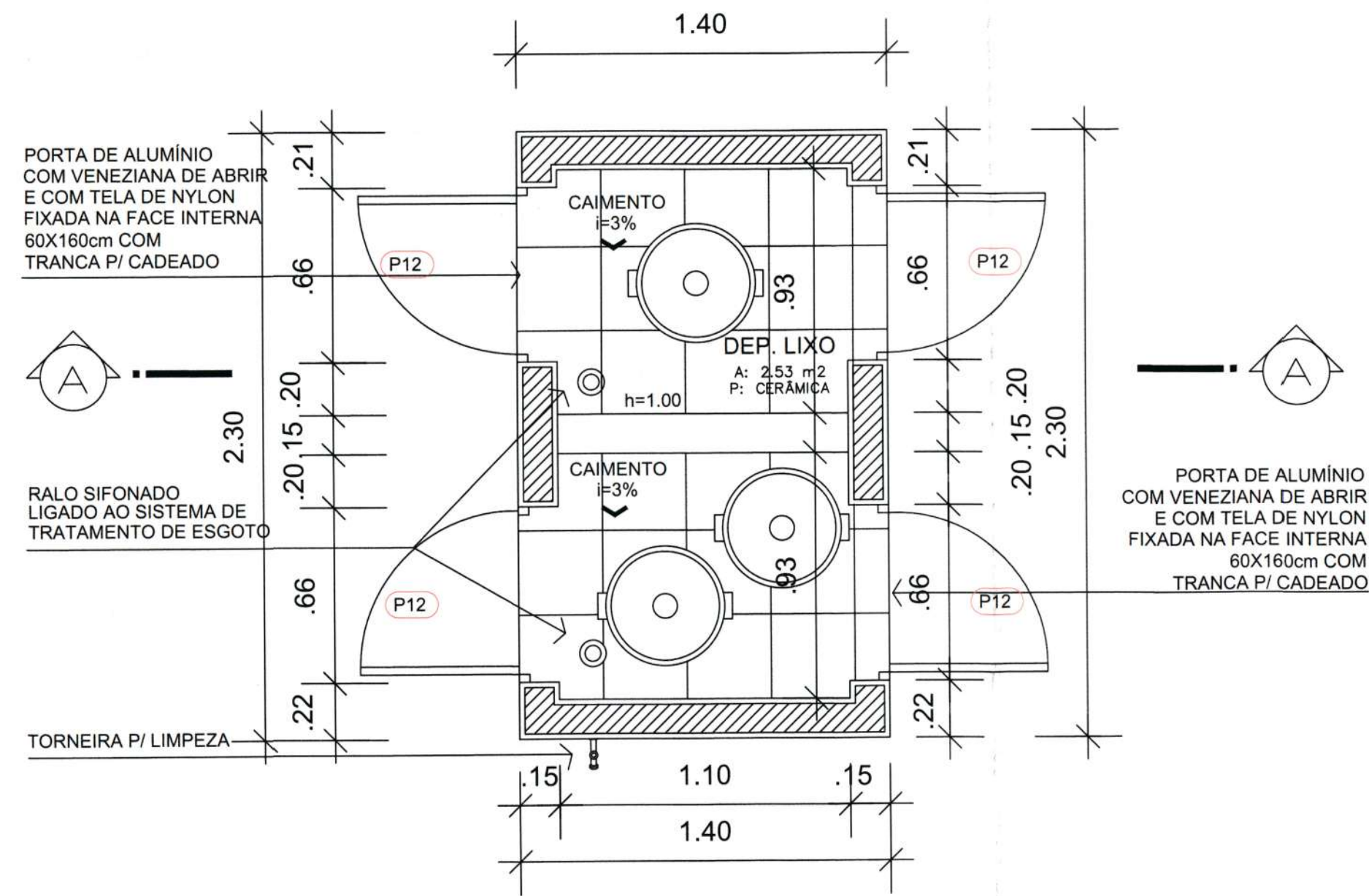

PLANTA BAIXA - DEP. LIXO
SEM ESCALA

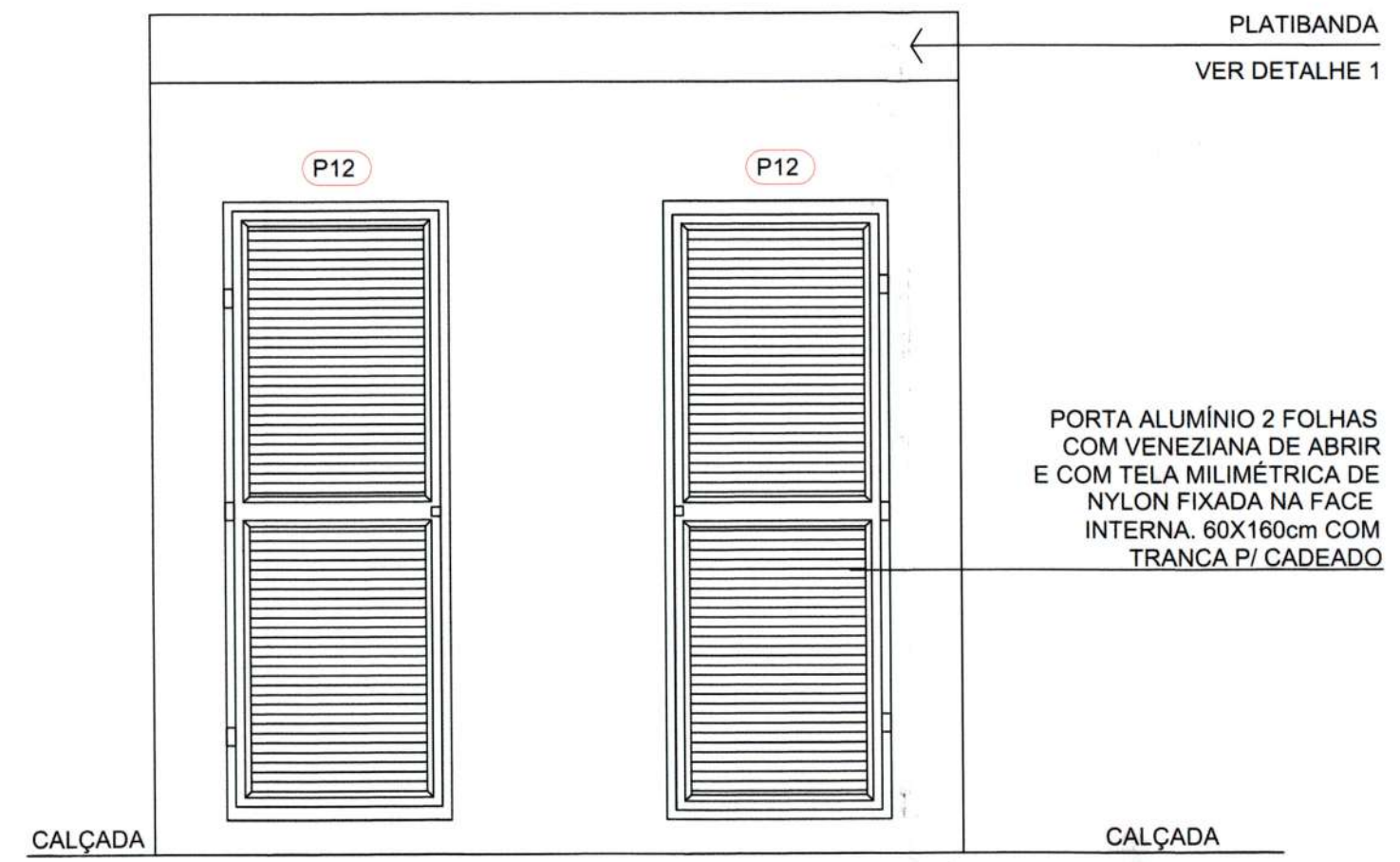

VISTA FRONTAL - DEP. LIXO
SEM ESCALA

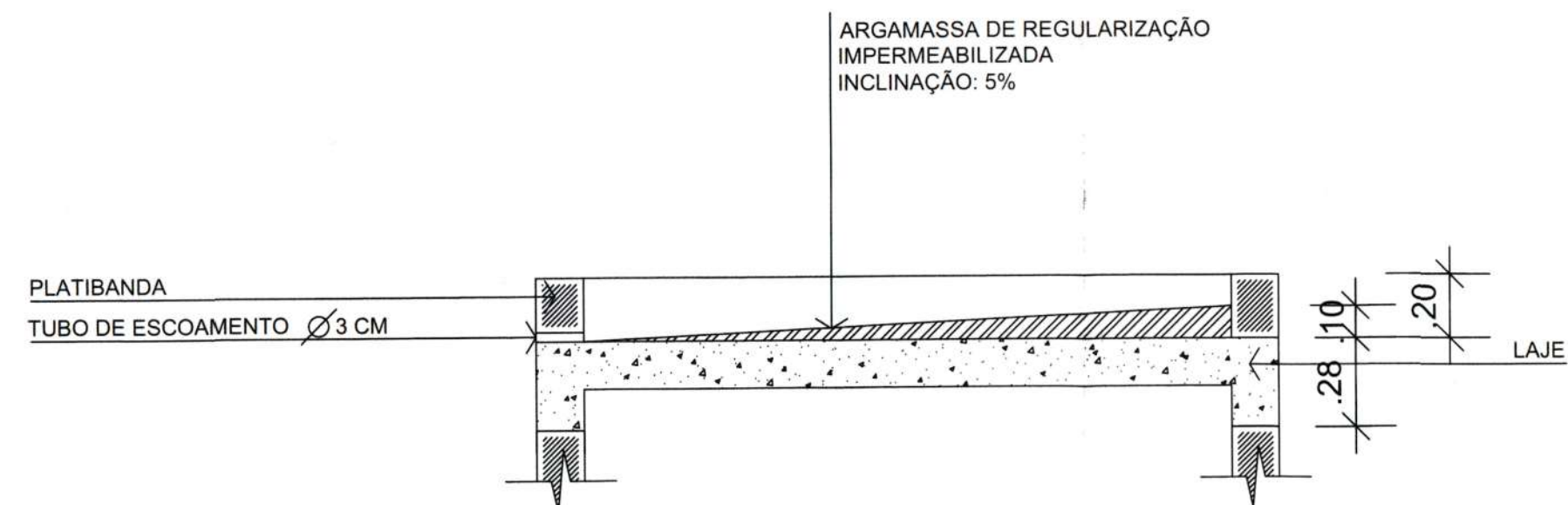

DETALHE 01 - COBERTURA DEP. LIXO
SEM ESCALA

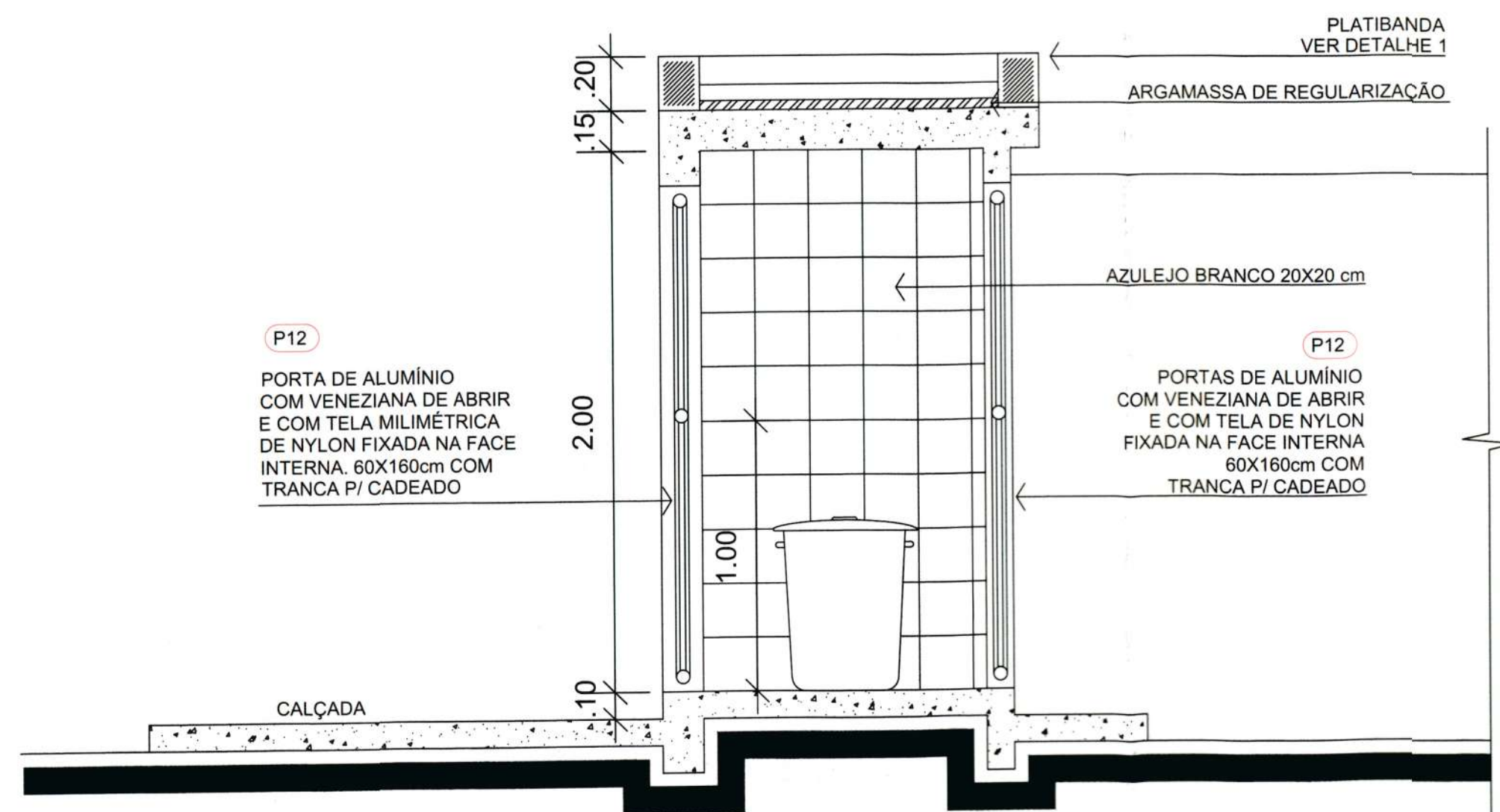

CORTE AA
SEM ESCALA

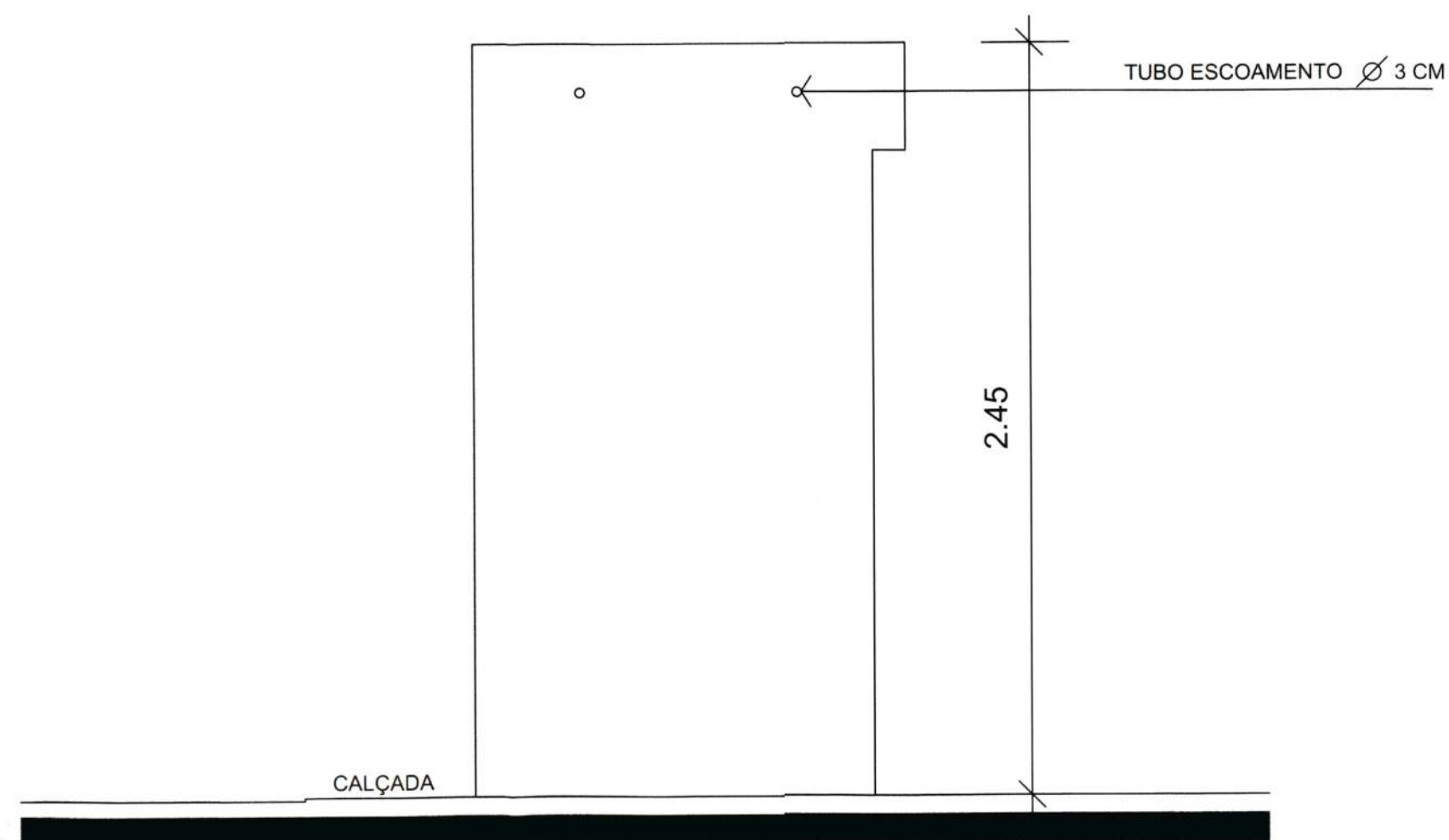

VISTA LATERAL ESQUERDA - DEP. LIXO
SEM ESCALA

APROVADO

PREFEITURA MUNICIPAL DE JOINVILLE
SECRETARIA DA SAÚDE
Nilton Vicente Venezes
Engº Civil - CREA 29947-9

1	REVISÃO CONFORME PARECER 112-2020	08/12/2020	
0	EMIÇÃO INICIAL	09/11/2020	
Nº	DESCRIÇÃO	VISTO	DATA

OBS.: TODAS AS MEDIDAS DEVEM SER CONFERIDAS EM OBRA. CASO SEJA NECESSÁRIO ALGUMA ALTERAÇÃO, ENTRAR EM CONTATO COM O PROJETISTA RESPONSÁVEL.
OBS.: O NÍVEL 0,00m DO PROJETO ARQUITETÔNICO É REFERENTE AO NÍVEL 5,25m DO LEVANTAMENTO TOPOGRÁFICO.

APROVAÇÕES

SECRETARIA DA SAÚDE
PREFEITURA MUNICIPAL DE JOINVILLE
PREFEITURA MUNICIPAL DE SAÚDE
VIANE KAMLHOFFER KOENIG
Fiscal Sanitarista - Matr. nº 31.00

CLIENTE: CASSIANO PEREIRA SPROTTE: 65064020910	RESPONSÁVEL TÉCNICO: GUILHERME SILVEIRA DE OLIVEIRA-00492851905 Assinado de forma digital por GUILHERME SILVEIRA DE OLIVEIRA-00492851905 Dados: 2021.07.23 11:51:06 -03'00'
--	---

ENGEPLANTI
PROJETOS E SUPERVISÃO

EQUIPE TÉCNICA DA EMPRESA
GUILHERME SILVEIRA DE OLIVEIRA
PROFSSIONAL

CLIENTE: MUNICÍPIO DE JOINVILLE	CNPJ: 82.892.282/0009-09	
OBRA: ESCOLA MUNICIPAL DOUTOR ABDON BAPTISTA	INSCRIÇÃO MOBILIAR: 13.1025.54.0368	
ENDEREÇO: R. PETRÓPOLIS, 1618 - PETRÓPOLIS, JOINVILLE/SC		
DISCIPLINA: VIGILÂNCIA SANITÁRIA	ARQUIVO: 021-20_ARQ_AP_R00	DATA: 08/12/2020
CONTEÚDO: DETALHAMENTO DEP. DE LIXO	ETAPA: PROJETO EXECUTIVO	PRANCHAS: 07/07
	ESCALA: INDICADA	

Engoplanti Consultoria LTDA / CREA nº 163388-0 / CNPJ 23.002.667/0001-29
Rua Cristóvão Nunes Pires, 110 - CEP 88010-120 - Florianópolis / Fone: (48) 99969-3345 / e-mail: guilherme@engeplanti.com.br